

jura[®]



J10 twin (EA/SA/INTA)

Instruksjonsbok



Ytterligere online-innhold

Trykk, klikk eller skann QR-koden for å gå til flere internettilbud.

Instruksjonsfilmer hjelper deg med å betjene din J10 twin.





jura.com/support-j10twin

Din J10 twin

1	Betjeningslementer	3
2	For din sikkerhet	4
	Se instruksjonsboken	4
	Riktig bruk	4
	Innskrenkning av brukerkretsen	4
	Bruk utført av barn	4
	Omgang med skader	4
	Unngå skader	5
	Fare for elektrisk støt	5
	Fare for forbrenning, skålding og personskader	5
3	Klargjøring og oppstart	6
	Oppstilling av maskinen	6
	Fylle bønnebeholderen	6
	Fastsette vannhardhet	6
	Første oppstart	6
	Styre din J10 twin – JURA cockpiten	8
	Tilkobling av melk	8
	Koble apparatet til J.O.E.® - din app fra JURA	9
	Coffee Timer	9
4	Tilberedning	9
	Espresso og kaffe	10
	Tilberedning med forhåndsvalg (Aroma Selection og Speciality Selection)	10
	Sweet Latte (tilberedning med sirupdispenser)	11
	Cold Brew	12
	Latte macchiato, cappuccino og andre kaffespesialiteter med melk	12
	Melk og melkeskum	13
	Americano og lungo	13
	Espresso doppio	13
	Malt kaffe	13
	Varmtvann	14
	Stille inn kvernen	14
	Tilpasse produktinnstillinger	14
5	Daglig drift	15
	Koble apparatet inn og ut	15
	Fylle vanntanken	15
	Pleietiltak	15
6	Apparatinnstillinger	16
7	Pleie	16
	Maskinen skylles	16
	Automatisk skylling av melkesystemet	17
	Rengjøre melkesystemet	17
	Ta fra hverandre og skylle den profesjonelle dysen for fint skum	18
	Sette inn / skifte filter	19
	Maskinen rengjøres	20
	Maskinen avkalkes	21
	Avkalke vanntanken	22
	Rengjøre bønnebeholderen	22
8	Meldinger i displayet	22
9	Rette feil	23
10	Transport og miljøvennlig kassering	24
	Transport / tømme systemet	24
	Kassering	24
11	Tekniske data	24
12	Indeks	25
13	JURA-kontakter / rettslige henvisninger	26

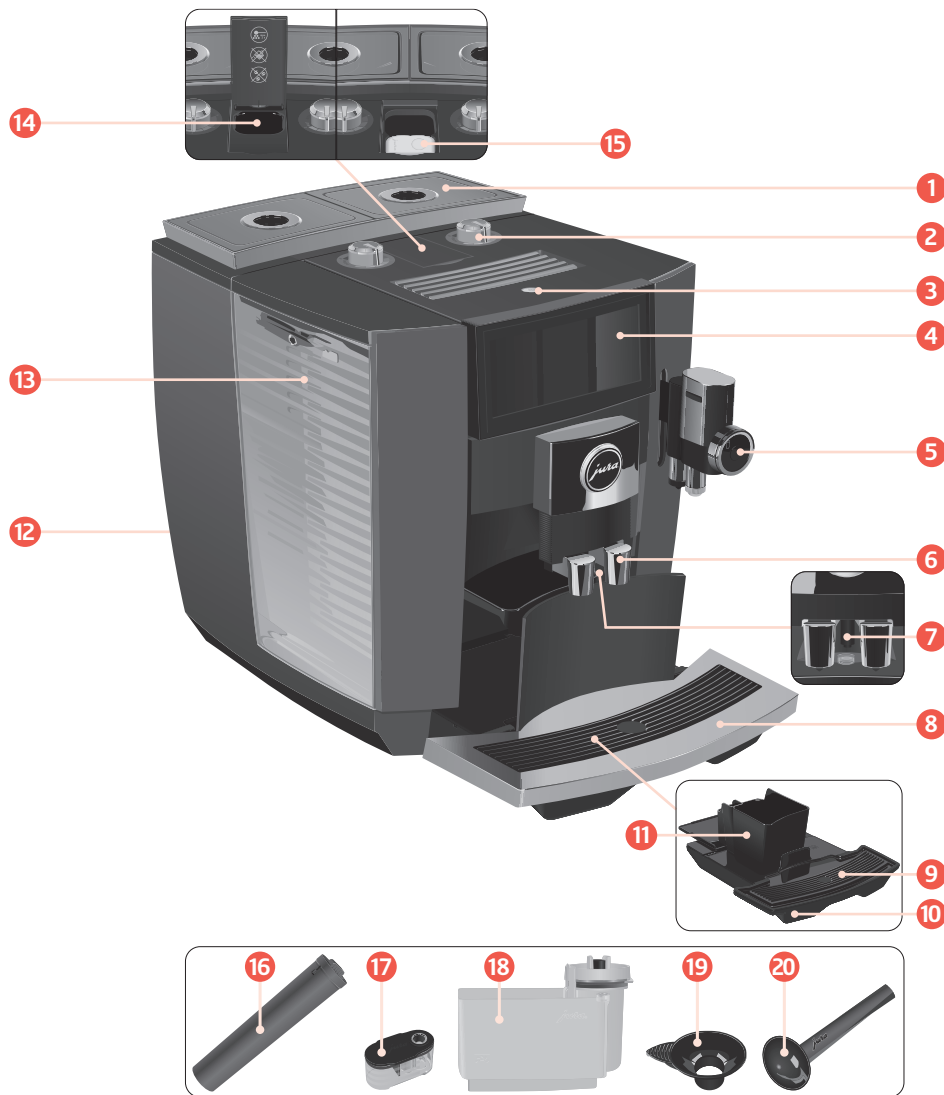
1 Betjeningslementer





- 1 Bønnebeholder med aromadeksel
- 2 Dreiebryter for innstilling av malegrad
- 3 På/av-tast 
- 4 Berøringsskjerm
- 5 Melkesystem med profesjonell dyse for fint skum (høydejusterbar)
- 6 Kaffeutløp (høydejusterbart)
- 7 Varmtvannsutløp
- 8 Kopplattform med deksel
- 9 Innsats for restvannsskål
- 10 Restvannsskål
- 11 Kaffe-grutbeholder
- 12 Nettkabel (fast tilkoblet eller kan kobles til)
- 13 Vanntank med deksel
- 14 Pulversjakt for malt kaffe med deksel (uttakbar)
- 15 Servicegrensesnitt med JURA Wi-Fi Connect (under deksel)
- 16 Filtermantel
- 17 Sirupdispenser
- 18 Beholder for rengjøring av melkesystemet
- 19 Påfyllingstrakt for malt kaffe
- 20 Doseringsskje for malt kaffe

2 For din sikkerhet

Se instruksjonsboken

Instruksjonsboken må leses grundig før apparatet tas i bruk, og den må følges. Instruksjonsboken må holdes tilgjengelig ved apparatet, og den må utleveres sammen med apparatet hvis det gis videre eller selges til brukere.

Ignorerer instruksjonsboken, kan dette føre til alvorlige personskader eller materielle skader. Sikkerhetsinformasjon er derfor merket som følger:

 ADVARSEL	Henviser til situasjoner som kan føre til alvorlige personskader eller livsfare.
 FORSIKTIG	Henviser til situasjoner som kan føre til lette personskader.
FORSIKTIG	Henviser til situasjoner som kan føre til materielle skader.

Riktig bruk

Apparatet er tenkt for privat husbruk. Det er laget for tilberedning av kaffe og oppvarming av melk og vann. All annen bruk anses som feil bruk.

Innskrenkning av brukerkretsen

Personer, inkludert barn, som på grunn av sine

- fysiske, sensoriske eller mentale evner eller
- manglende erfaring eller kunnskap

ikke er i stand til å betjene apparatet på en sikker måte, skal ikke bruke det uten at det er en ansvarlig person til stede.

Ved bruk av filterpatron CLARIS Smart+ eller en JURA Wi-Fi Connect opprettes det trådløse forbindelser. Konkrete opplysninger om frekvensbåndet som brukes, samt maks. sendeeffekt, finner du i kapittel «11 Tekniske data».

Bruk utført av barn

Barn må kunne oppdage og forstå mulige farer ved feil bruk:

- Hold **barn under 8 år** borte fra apparatet, eller hold alltid øye med dem.
- **Barn over 8 år** kan bruke apparatet uten tilsyn kun når de har fått forklaring om sikker omgang med apparatet.
- Barn skal ikke foreta rengjørings- eller vedlikeholdsarbeid uten tilsyn fra en ansvarlig person.
- Ikke la barn leke med maskinen.

Omgang med skader

Ikke bruk apparatet eller nettkabelen hvis de er skadet. Et påfølgende elektrisk støt kan være dødelig.

- Skulle du se tegn til skader, må du koble apparatet fra strømmettet. Slå av J10 twin med på/av-tasten . Trekk så nettpluggen ut av nettkontakten.
- Skift ut en skadet **nettkabel som kan kobles til**, med en original nettkabel fra JURA. Uegnede nettkabler kan føre til følgeskader.
- **Reparasjoner på apparatet og fastkoblede nettkabler** skal utelukkende utføres på autoriserte JURA serviceverksteder. Ukyndige reparasjoner kan føre til følgeskader.

Unngå skader

Slik unngår du skader på apparatet og nettkabelen:

- Ikke bruk J10 twin og nettkabelen i nærheten av varme overflater.
- Ikke la nettkabelen skure mot skarpe kanter og påse at den ikke klemmes inn.
- Nettkabelen må aldri henge løst ned. Dette kan føre til at noen snubler eller at kabelen blir skadet.
- Beskytt J10 twin mot vær og vind og direkte sollys.
- Koble J10 twin kun til nettspenning som angitt på typeskiltet. Typeskiltet er plassert på undersiden av apparatet.
- Koble J10 twin direkte til en stikkontakt. Ved bruk av flerveisstikkontakt eller skjøtekabel er det fare for overoppheting.
- Ikke bruk alkaliske eller alkoholholdige rengjøringsmidler. Bruk kun mildt rengjøringsmiddel og en myk klut.
- Det må ikke brukes kaffebønner som er behandlet med tilsetningsstoffer eller som er karamellisert.
- Vanntanken skal kun fylles med friskt, kaldt vann uten kullsyre.
- Ved langvarig fravær må apparatet slås av med på/av-tasten  og kobles fra strømtilførselen.
- Det skal kun brukes originale pleieprodukter fra JURA. Produkter som ikke uttrykkelig er anbefalt av JURA, kan skade din J10 twin.

Fare for elektrisk støt

Vann leder strøm. Sørg for at vann ikke kommer i kontakt med strøm:

- Ikke ta på nettpluggen med fuktige hender.
- J10 twin og nettkabelen må aldri dyppes i vann.
- J10 twin og tilhørende deler skal ikke settes i oppvaskmaskinen.
- Slå av J10 twin med på/av-tasten  før rengjøringsarbeider. Tørk J10 twin alltid av med en fuktig, men aldri våt klut, og beskytt den mot konstant vannsprut. J10 twin skal ikke rengjøres med vannstråle.
- J10 twin egner seg ikke til å stå på overflater der det kan brukes vannstråler.

Fare for forbrenning, skålding og personskaider

- Ikke ta på utløpene under drift. Bruk håndtakene.
- Din J10 twin kan om ønskelig fjernstyres via mobile enheter. Pass på at ingen tredjeparter kommer i fare ved tilberedning av et produkt eller start av et pleieprogram – for eksempel ved kontakt med utløpene.
- Pass på at dysen for fint skum er riktig montert, og at den er ren. I motsatt fall kan dysen for fint skum eller deler av den løsne.

3 Klargjøring og oppstart

Oppstilling av maskinen

- Velg plassen for din J10 twin slik at maskinen er beskyttet mot overoppheting. Pass på at luftespaltene ikke dekkes til.

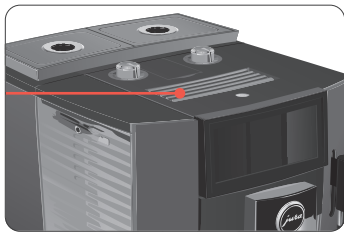

- Sett din J10 twin på en vannrett flate som tåler vann.

Fylle bønnebeholderen

Aromadekselet til bønnebeholderen sørger for at kaffebønnene holder på aromaen lenger.

FORSIKTIG

Kaffebønner som er behandlet med tilsetningsstoffer (f.eks. sukker), malt og frysetørret kaffe, skader kvernene.

- Fyll kun brente kaffebønner uten etterbehandling i bønnebeholderen.

- Ta av aromadekselet.
- Fyll kaffebønner i bønnebeholderen og lukk aromadekselet.

Fastsette vannhardhet

Vannhardheten må innstilles under første oppstart. Hvis du kjenner til hardheten i vannet, fortsett direkte med følgende avsnitt. Dersom du ikke kjenner til hardheten i vannet, må du identifisere den først:

- Hold den medfølgende Aquadur®-testpinnen under rennende vann i 1 sekund. Rist av vannet.
- Vent i ca. 1 minutt.
- Les av vannets hardhetsgrad ved hjelp av fargene på Aquadur®-testpinnen og beskrivelsen på emballasjen.

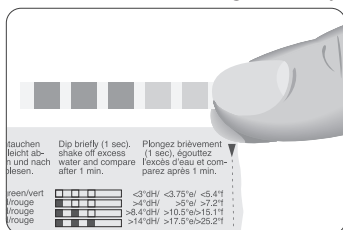

Første oppstart

⚠ ADVARSEL

Livsfare på grunn av elektrisk støt ved drift med skadet nettkabel.

- En maskin med skader eller skadet nettkabel skal aldri tas i bruk.

FORSIKTIG

Melk, kullsyreholdig mineralvann eller andre væsker kan skade vanntanken eller maskinen.

- Det skal kun fylles friskt, kaldt vann i vanntanken.

Forutsetning: Bønnebeholderne er fylt opp.

- Ved apparater med nettkabel **som kan kobles til:** Forbind nettkabelen med apparatet.
- Sett nettpluggen i en nettkontakt.
- Trykk på/av-tasten  for å koble inn din J10 twin.

«Sprachauswahl» / «Deutsch»

- For å se flere språk, trykk på < eller > med fingeren til det ønskede språket vises (f.eks. «Norsk»).

- Trykk på «Lagre».
- Displayet viser kort ✓.

«Enheter» / «oz»

i For å veksle mellom enhetene **ml** og **oz**, trykk på < eller >.

- Trykk på «Lagre».
Displayet viser kort ✓.
«Hardhet på vannet»

i Avsnittet ovenfor inneholder en beskrivelse av hvordan du finner vannhardheten.

- Trykk på < eller > for å endre innstillingen av vannhardheten.
- Trykk på «Lagre».
Displayet viser kort ✓.
«Sett i filter»
- Ta ut vanntanken og skyll den med kaldt vann.
- Åpne filtermantelen.

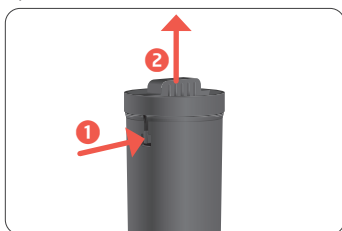

- Sett i filterpatronen CLARIS Smart+.

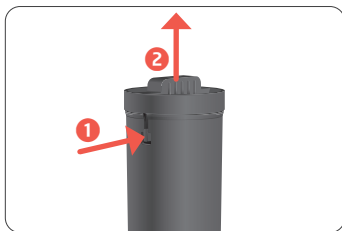

- Lukk filtermantelen.
- Sett filtermantelen inn i vanntanken.
- Drei filtermantelen med klokken til den smekker hørbart inn.

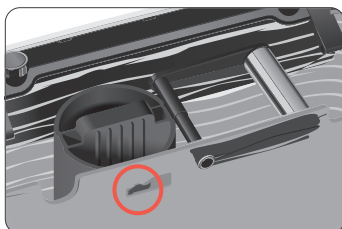

- Fyll vanntanken med friskt, kaldt vann og sett den inn igjen.

i Maskinen kjenner automatisk at du nettopp har satt inn filterpatronen.

«Bruk filter» ✓

«Filteret blir skylt», vann strømmer direkte til restvannskåla.

«Systemet fyller seg», det renner vann ut av varmtvannsutløpet.

«Tøm spillbrett»

- Tøm restvannsskål og sett den inn igjen.

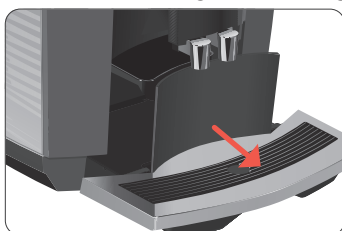

«Forbindelser» / «Wifi- tilkobling»

3 Klargjøring og oppstart

- Skann ev. QR-koden med mobilenheten din for å laste ned appen fra JURA (J.O.E.®).



- i** Hvis du vil koble J10 twin til hjemmenettverket, trykker du på «Tilkoblet» og følger anvisningene i displayet. Du kan også opprette forbindelsen senere (programpunkt «Wifi- tilkobling» i apparatinnstillingene).

- Trykk på «Neste».
«Forbindelsen» / «Koble til tilbehør»

- i** Du kan koble din J10 twin sammen med melkekjøleren JURA Cool Control (trådløst). For å gjøre dette trykker du på «Tilkoblet» og følger anvisningene i displayet.

- Sett et kar hver under kaffeutløpet og under dysen for fint skum.



- Trykk på «Neste».
«Maskinen skyller» / «Melkesystem skylles»
Startskjermbildet vises. Din J10 twin er nå driftsklar.

Styre din J10 twin – JURA cockpiten

Med **JURA Cockpit** kan du styre J10 twin. Trykk på ☰ øverst for å komme til JURA Cockpit.

Symbol	Betydning
	Området «Apparatinnstilling» (grønn)
	Området «Pleie» (blå)
	Filterdrift
	Funksjonen «Coffee Eye» (for registrering av kopper) er aktivert
	Utfør selvdiagnose for å få oversikt over J10 twins vedlikeholdstilstand.
	J10 twin er koblet til nettverket og/eller Cool Control via JURA Wi-Fi Connect
	Ingen forbindelse til Wi-Fi-nettverket

Tilkobling av melk

Din J10 twin leverer finporet, kremet mykt melkeskum med en perfekt konsistens. Hovedkriterium for at melken skummer, er en melketemperatur på 4–8 °C. Vi anbefaler derfor å bruke en melkekjøler eller en melkebeholder.

- Ta beskyttelseshetten av dysen for fint skum.
- Koble melkeslangen til dysen for fint skum.

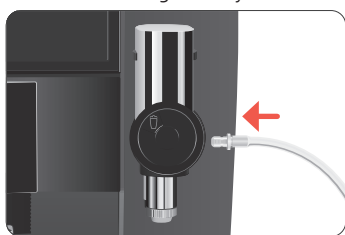

- i** Melkesystemet på J10 twin er utstyrt med koblingsdelen **HP3** og det utskiftbare melkeutløpet **CX3**.
- Koble den andre enden av melkeslangen til en melkebeholder eller melkekjøler.

Koble apparatet til J.O.E.® - din app fra JURA

J10 twin kan kobles til med J.O.E.®, din app fra JURA.



Forutsetning: Du har installert J.O.E.® på mobilenheten din og du er logget på hjemmenettverket. JURA Wi-Fi Connect brukes i servicegrensesnittet til J10 twin.

- Trykk på ☰ øverst for å komme til JURA Cockpit.
- Trykk på symbolet «apparatinnstilling» ⚙️.
- Trykk på «Forbindelsen».
- Trykk på tasten «Tilkoblet» og følg anvisningene i displayet og i J.O.E.®.

Coffee Timer

I forbindelse med JURA-appen J.O.E.® tilbyr Coffee Timer din yndlingskaffe til rett tid. Tilberedningen kan programmeres opptil 16 timer i forveien.

Når du bruker Coffee Timer, må du følge følgende instruksjoner:

- J10 twin starter tilberedningen **automatisk** på det tidspunktet du angir. Pass på at det ikke er noen mennesker eller kjæledyr i umiddelbar nærhet av utløpene på dette tidspunktet. Det er fare for skålding.
- Påse at J10 twin er riktig forberedt (vanntank og bønnebeholder fylt) og at alle deler er riktig montert.
- Plasser glasset eller koppen under riktig utløp.
- Når du tilbereder en kaffespesialitet med **melk**:
 - Kontroller at melkeslangen er riktig tilkoblet.
 - Bruk en melkekjøler (f.eks. JURA Cool Control) og sjekk om det er nok melk i melkekjøleren.
 - Ikke la melk ligge i en uavkjølt beholder over lengre tid. Uavkjølt melk kan bli dårlig raskt.

4 Tilberedning

Produkter på startskjerm bildet:

Side 1	
«Espresso» «Lungo Barista» «Varmtvann» «1 porsjon melkeskum»	«Kaffe» «Cortado» «Cappuccino» «Flat White» «Latte macchiato»
Side 2	
«Espresso» (☼) «Cortado» (☼) «Kaffe» (☼) «Cappuccino» (☼)	«Kaffe» (☼) «Latte macchiato» (☼ S) «Caffè latte» (☼) «Macchiato» (S) «Sweet Latte» (S)

Prinsipielt om tilberedning:

Mål	Fremgangsmåte
Velg bønnebeholderen og endre kaffearomaen for et enkelt produkt	(se kapittel 4 «Tilberedning – Tilberedning med forhåndsvalg (Aroma Selection og Speciality Selection))»)
Endre mengden av et enkelt produkt	Trykk på < eller > i løpet av tilberedningen
Vise flere produkter	Trykk på < eller > på startskjerm bildet
Hopp over individuelle deler av en tilberedning	Trykk på «Hopp over» i løpet av tilberedningen
Stanse tilberedningen	Trykk på «Avbryt»
Endre malegrad, kaffearoma, mengde og andre innstillinger permanent for et hvilket som helst produkt	Trykk i ca. 2 sekunder på et produkt og foreta innstillinger
Omplasser eller skift ut produktet	Trykk i ca. 2 sekunder på et produkt og trykk deretter på «Skift ut»-symbolet

4 Tilberedning

- i** Hvis skjermsparerer vises, trykker du på displayet for å komme til startskjermbildet igjen.
- i** Kaffe smaker best når den er varm. En kald porselens kopp drar varme – og dermed smak – fra drikken. Vi anbefaler derfor at koppene forvarmes. Koppvarmer fra JURA fås kjøpt i faghandelen.

Espresso og kaffe

Eksempel: Kaffe





- Sett en kopp under kaffeutløpet.



- Trykk på «Kaffe».
Den forhåndsinnstilte vannmengden til kaffe fylles i koppen.

Tilberedning med forhåndsvalg (Aroma Selection og Speciality Selection)

Med Aroma Selection  på J10 twin kan du endre **kaffearomaen** for et produkt før du starter tilberedningen. Du kan også velge hvilken **bønnebeholder** du vil bruke til tilberedningen, eller du kan aktivere andre forhåndsinnstillinger:

Spesialitetsutvalg	Betydning
 Dobbelt produkt (til kaffe og espresso)	Produktet tilberedes med 2 traktinger (2 støt).
 Cold Brew	Produktet tilberedes med Cold Extraction Process – ekstraksjonen skjer med kaldt vann som pulserer under høyt trykk.
 Sweet Foam (alle kaffespesialiteter med melk)	Bruk den medfølgende sirupdispenseren for å tilberede produktet med søtt melkeskum.
 Light Brew	Produktet tilberedes med mindre pulver og redusert traktetemperatur, slik at det er lettere å innta og kan drikkes straks.
 – Malt kaffe (alle kaffespesialiteter unntatt espresso doppio)	Produktet tilberedes med malt kaffe.

- i** Ikke alle innstillinger er tilgjengelige for alle produktene.

Eksempel: Cappuccino med høyere kaffearoma

- Sett en kopp under dysen for fint skum.



- Trykk på symbolet «Aroma Selection»  (nede i midten).
- Trykk på «Cappuccino» (innen 10 sekunder).
- Trykk på innstillingen (sirkel) på den aktuelle kvernen for å øke kaffearomaen.
- i** Du kan dessuten velge hvilken av de to kvernene som skal brukes (100 % / 50 % / 0 %).
- Trykk på «Neste».
«Easy Mode» vises. I denne modusen kan du foreta ytterligere innstillinger.
- Trykk på **bildet** av cappuccinoen (eller på «Start»)
Tilberedningen starter. Cappuccinoen blir tilberedt etter de innstillingene du har foretatt.

Sweet Latte (tilberedning med sirupdispenser)

Sweet Latte er en kaffespesialitet med søtt melkeskum. Bruk den medfølgende sirupdispenseren ved tilberedning.

- i** Alle spesialiteter med melk kan også tilberedes med **søtt melkeskum**. Da bruker du den medfølgende sirupdispenseren og velger Speciality Selection **S** før tilberedning.

Forutsetning: Melk er koblet til dysen for fint skum.

- Fjern dekselet fra sirupdispenseren.



- Fyll sirupdispenseren med sirup. Fyllehøyde 1, 2 eller 3 – avhengig av ønsket sødme.
- Lukk sirupdispenser.
- Trykk på «Sweet Latte».
«Vennligst fjern finskumskummen og koble til sirupstilbehøret.»
- Ta av den nedre delen på dysen for fint skum.



- Sett sirupdispenseren på dysen for fint skum.



- Trykk på «Neste».
- Sett innstillingshjulet på dysen for fint skum på posisjon for «melkeskum».
- Sett en kopp under dysen for fint skum.
- Trykk på «Neste».
Den forhåndsinnstilte mengden kaffe og melkeskum renner i koppen.
«Vennligst fjern sirupstilbehøret for rengjøring og koble til finskumskummen.»
- Fjern sirupdispenseren og skyll den grundig under rennende vann.

i Sirupdispenseren og dekselet er egnet til vask i oppvaskmaskin.

- Fest på den nedre delen av dysen for fint skum igjen.
- Trykk på «Neste».

i **8 minutter** etter tilberedningen skylles melkesystemet **automatisk**. Sett derfor alltid et kar under dysen for fint skum etter tilberedning av melk.

For at dysen for fint skum skal fungere feilfritt, må den rengjøres **daglig** når du har tilberedt melk (se kapittel 7 «Pleie – Rengjøre melkesystemet»).

4 Tilberedning

Cold Brew

Med forhåndsvalget «Cold Brew» ❄️ tilbereder du en kald kaffespesialitet.

Eksempel: Cold Brew-kaffe

- Fyll **kaldt** vann i vanntanken.

i Temperaturen til vannet i vanntanken påvirker trakteresultatet. Bruk friskt, kaldt vann.

- Ha isbiter i glasset etter ønske.
- Sett glasset under kaffeutløpet.



- Trykk på symbolet «Aroma Selection» 🍷 (nede i midten).
- Trykk på «Kaffe».
- Trykk på ❄️ for å aktivere forhåndsvalget «Cold Brew».
- Trykk på «Neste».
- Trykk på **bildet** av kaffen (eller på «Start»).

i En **Cold Brew kaffespesialitet** kan bare tilberedes med en **mild** malegradinnstilling. Hvis malegraden er innstilt på intensiv («INTENSE»), blir du bedt om å plassere dreiebryteren for innstilling av malegrad i området «MILD».

Den forhåndsinnstilte vannmengden for kaffe fylles i glasset.

Latte macchiato, cappuccino og andre kaffespesialiteter med melk

Din J10 twin tilbereder følgende kaffespesialiteter med melk med ett tastetrykk:

- Latte macchiato
- Cortado
- Cappuccino
- Kaffe med melk
- Flat white
- Espresso macchiato

Eksempel: Latte macchiato

Forutsetning: Melk er koblet til dysen for fint skum.

- Sett et glass under dysen for fint skum.



- Trykk på «Latte macchiato».

Den forhåndsinnstilte melke- og melkeskummengden fylles i glasset.

i En kort pause følger, og i denne pausen skiller den varme melken seg fra melkeskummet. Slik oppstår de typiske lagene i en latte macchiato.

Den forhåndsinnstilte vannmengden til espresso fylles i glasset.

i **8 minutter** etter tilberedningen skylles melkesystemet **automatisk**. Sett derfor alltid et kar under dysen for fint skum etter tilberedning av melk.

For at dysen for fint skum skal fungere feilfritt, må den rengjøres **daglig** når du har tilberedt melk (se kapittel 7 «Pleie – Rengjøre melkesystemet»).

Melk og melkeskum

Din J10 twin tilbereder varm melk og melkeskum. Sett innstillingshjulet på dysen for fint skum i posisjonen for «melkeskum» eller «melk».

- i** 8 minutter etter tilberedningen skylles melkesystemet **automatisk**. Sett derfor alltid et kar under dysen for fint skum etter tilberedning av melk.

Americano og lungo

For americano og lungo kombinerer J10 twin kaffen med varmt vann med en spesiell tilberedningsmetode. Dermed oppstår en fyldig og spesielt lett fordøyelig kaffespesialitet. Mengden av dette ekstra vannet kan endres (se kapittel 4 «Tilberedning – Tilpasse produktinnstillinger»).

Americano må først plasseres på startskjermen: trykk på et ønsket produkt i 2 sekunder, og velg deretter Americano ved hjelp av «Erstatte produkt»-funksjonen.

Espresso doppio

«Doppio» er italiensk og betyr «dobbel». Ved tilberedning av espresso doppio tilberedes to espressoer etter hverandre. Resultatet er en ekstra kraftig og aromatisk kaffespesialitet.



Espresso doppio må først plasseres på startskjermen: trykk på et ønsket produkt i 2 sekunder, og bruk deretter funksjonen «Erstatte produkt» for å velge espresso doppio.

Malt kaffe

Med påfyllingstrakten for malt kaffe har du muligheten til å bruke en ekstra kaffetype, f.eks. koffeinfri kaffe.

- Det må aldri fylles på mer enn to strøkne doseringsskjeer med malt kaffe.
- Det må ikke brukes for finmalt kaffe. Dette kan tette systemet og kaffen vil komme ut bare i dråper.
- Hvis det er fylt på for lite malt kaffe, vises «Ikke nok filtermalt kaffe», og J10 twin avbryter prosessen.
- Ønsket kaffespesialitet må tilberedes innen ca. 1 minutt etter at det er fylt på malt kaffe. Hvis ikke avbryter J10 twin prosessen og er driftsklar igjen.

Eksempel: Espresso med malt kaffe

- Sett en espressokopp under kaffeutløpet.
- Trykk på symbolet «Aroma Selection»  (nede i midten).
- Trykk på «Espresso».
- Trykk på .
- Trykk på «Neste».
- Trykk på «Start».
- «Fyll på filtermalt kaffe»
- Åpne dekselet for pulversjakten for malt kaffe.



- Sett påfyllingstrakten på pulversjakten.



- Fyll ønsket mengde malt kaffe i påfyllingstrakten (maks. 2 strøkne doseringsskjeer).
- i** Du kan regulere intensiteten og aromaen på kaffespesialiteten etter din personlige smak ved å øke eller redusere mengden av malt kaffe.
- Ta ut påfyllingstrakten og lukk dekselet for pulversjakten.

4 Tilberedning

- ▶ Trykk på «Neste».
Den forhåndsinnstilte vannmengden til espresso fylles i koppen.
- i** Pulversjakten med deksel kan tas ut og kan rengjøres ved behov.

Varmtvann

Med J10 twin kan du tilberede forskjellige varianter av varmt vann:

- «Varmtvann»
- «Vann for grønn te» (Produktet må legges på startskjermbildet: Trykk i 2 sekunder på et ønsket produkt, og velg deretter vann til grønn te med funksjonen «Erstatte produkt»)

⚠ FORSIKTIG

Fare for skålding på grunn av varm vannsprut.

- ▶ Direkte kontakt med huden må unngås.

Eksempel: Varmtvann

- ▶ Sett en kopp under varmtvannsutløpet.



- ▶ Trykk på «Varmtvann».
Den forhåndsinnstilte vannmengden fylles i koppen.

Stille inn kvernen

Med dreiebryterne kan du stille inn begge kverner, avhengig av om du heller foretrekker en mild eller intensiv aroma.

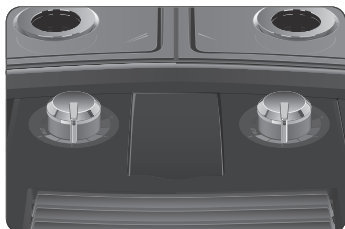

- i** En **Cold Brew kaffespesialitet** kan bare tilberedes med en **mild** malegradinnstilling. Hvis malegraden er innstilt på intensiv («INTENSE»), blir du bedt om å plassere dreiebryteren for innstilling av malegrad i området «MILD».

Tilpasse produktinnstillinger

Trykk i **ca. 2 sekunder** på et produkt for å komme til innstillingsmulighetene:

- Foreta permanente individuelle innstillinger, som kaffearoma og mengde, endre produktnavn, eller legg til et av forhåndsvalgene «Sweet Foam» **S**, «Cold Brew» ☼, «Light Brew» ☼ eller «Malt kaffe» ☼.
- På «Erstatt»-symbolet (nederst til høyre) kan du velge mellom «Erstatte produkt» og «Plasser produktet et annet sted».

- i** Avhengig av valgt produkt kan det være ulike innstillingsmuligheter, som vises i form av symboler på displayet.

Innstillingsmulighetene følger alltid samme mønster.

Eksempel: Endre mengde av en kaffe

- ▶ Trykk på «Kaffe» i **ca. 2 sekunder**.
- ▶ Trykk på symbolet for fyllemengde ☼.
- ▶ Trykk på tasten < eller > for å endre innstillingen.
- ▶ Trykk på ✓ og bekreft innstillingen med «Ja».

5 Daglig drift

Koble apparatet inn og ut

- Sett et kar hver under kaffeutløpet og under dysen for fint skum.



- Trykk på/av-tasten .

«Maskinen skyller»

Din J10 twin er slått på el. av.

- i** Når systemet kobles ut, skylles det bare hvis det ble tilberedt en kaffespesialitet.
- i** Ble det tilberedt melk før utkobling, blir du oppfordret til å foreta en rengjøring av melkesystemet («Rengjør melkesystemet»). Etter 30 sekunder fortsetter utkoblingsprosessen automatisk.

Fylle vanntanken

Daglig pleie av apparatet og hygienisk omgang med kaffe og vann er avgjørende for perfekt kaffe til enhver tid. Vannet må derfor skiftes **daglig**.

FORSIKTIG

Melk, kullsyreholdig mineralvann eller andre væsker kan skade vanntanken eller maskinen.

- Det skal kun fylles friskt, kaldt vann i vanntanken.

- Ta ut vanntanken og skyll den med kaldt vann.
- Fyll vanntanken med friskt, kaldt vann og sett den inn igjen.

Pleietiltak

Optimal kaffekvalitet avhenger av mange faktorer. En viktig forutsetning er jevnlig pleie av din J10 twin. Utfør følgende tiltak:

Pleietiltak	daglig	ved behov	Anmerkning
Tøm restvannsskålen og kaffegrutbeholderen og skyll dem med varmt vann (innsatsen for restvannsskålen, restvannsskålen og kaffegrutbeholderen tåler oppvaskmaskin)	▪		Tøm alltid kaffegrutbeholderen mens apparatet er koblet inn. Bare da tilbakestilles kaffegrutmåleren.
Rengjøre melkesystemet (samt ta det fra hverandre og vaske det ved kraftig tilsmussing)	▪		Se kapittel 7 «Pleie – Rengjøre melkesystemet». Vi anbefaler å ta fra hverandre og skylle den profesjonelle dysen for fint skum én gang i uken (se kapittel 7 «Pleie – Ta fra hverandre og skylle den profesjonelle dysen for fint skum»)
Skyll melkeslangen	▪		
Skyll vanntanken	▪		
Tørk av apparatets overflate med en ren, myk og fuktig klut (f.eks. mikrofiber)	▪		
Fjern pulversjakten og rengjør den		▪	
Skift melkeslangen med tilkoblingsdel HP3		ca. hver 3. måned	
Skift ut det utskiftbare melkeutløpet CX3		ca. hver 3. måned	
Rengjør de innvendige veggene i vanntanken med en børste		▪	
Rengjør over- og undersiden av kopplattformen		▪	
Rengjør restvannsskålen og kaffegrutbeholderen grundig		▪	I området «Pleie»  i cockpiten vises meldingen «Rense informasjon».

- i** Utfør en **selvdiagnose** jevnlig for å skaffe deg en oversikt over J10 twins vedlikeholdstilstand. For å gjøre dette, trykk på  i cockpiten.
- i** Informasjon om pleie av din J10 twin finner du også i området «Pleie»  i programpunktet «Vedlikeholdsinformasjon».



6 Apparatinnstillinger

Trykk på  i startskjermbildet for å komme til JURA Cockpit. I området «Apparatinnstilling»  kan du foreta følgende innstillinger:

Programpunkt	Underpunkt	Forklaring
Side ● ○ ○		
«Velg Språk»		Stille inn språk
«Hardhet på vannet»		Still inn vannhardheten for vannet som brukes (1° dH til 30° dH) for å unngå forkalkning av apparatet
«Forbindelser» (vises bare når JURA Wi-Fi Connect er i bruk)	«Koble til J.O.E.»	Koble J10 twin trådløst til via appen fra JURA (J.O.E.®) eller koble fra forbindelsen igjen
	«Koble til cooler»	Opprette eller avbryte en trådløs forbindelse mellom J10 twin og melkekjøleren Cool Control
Side ○ ● ○		
«Display»	«Angi profil»	(0–4) Opprette opptil fire profiler i cockpiten og legg til opptil tre foretrukne kaffespesialiteter i hver av dem
	«Produktnavn»	Vise produktbilder med/uten produktnavn på startskjermbildet
	«Kvernens navn»	Gi nytt navn til kvernene, f. eks. for å angi hvilke kaffebønner som skal brukes
	«Lysstyrke»	Endre lysstyrken på displayet (i trinn på 10 prosent)
«Teller»	«Produktteller»	Vis tilberedningsteller
	«Vedlikeholds oversikt»	Vis pleieteller
«Generell»	«Informasjon»	Se programvareversjonen
	«Tøm systemet»	Tøm systemet for å beskytte J10 twin mot frostskafer under transport
	«Fabrikkinnstilling»	Still J10 twin tilbake til fabrikkinnstillingene (etterpå slår apparatet seg av)
Side ○ ○ ●		
«Timer»	«Slås av etter»	For å spare energi er utkoblingstiden stilt inn på 30 minutter fra fabrikken. Mulige innstillinger: Utkobling etter 15 minutter, 30 minutter eller 1–9 timer etter siste aktivitet på apparatet. Forleng utkoblingstiden, ta dermed på deg et høyere energiforbruk. Energiforbruket til J10 twin i utkoblet tilstand: 0 Watt.
«Brukermanual»	«Coffee Eye»	Betjeningsanvisninger for automatisk koppregrerering «Coffee Eye» – deaktivere/aktivere
	«Aroma kontroll»	Vise anbefalinger for innstilling av malegrad (aktiv/inaktiv)
	«Melk instruksjoner»	Vise anvisninger for bruk av sirupdispenser og dyse for fint skum (f.eks. omstilling av melk/melkeskum)
	«Kvalitets assistent»	Kvalitetsassistenten hjelper deg med å ta vare på din J10 twin
«Enheter»		Stille inn enhet for vannmengden (ml eller oz)

7 Pleie

Grunnleggende om pleie:

- Pleien av din J10 twin styrer du i **Cockpit** i avsnitt .
- Må et pleieprogram aktiveres, vises -området på startskjermbildet med rød bakgrunn. Trykk på  øverst for å komme til JURA Cockpit. Cockpiten på J10 twin viser pleieprogrammer som må utføres, i form av meldinger med rød bakgrunn. Trykk på den aktuelle meldingen for å gå direkte til pleieprogrammet.
- Gjennomfør det respektive pleieprogrammet så snart du blir oppfordret til det.

Maskinen skylles

Du kan når som helst starte en kaffeskylling manuelt.

Forutsetning: Startskjermbildet vises.

- Sett et kar hver under kaffeutløpet og under dysen for fint skum.



- ▶ Trykk på ☰ øverst for å komme til JURA Cockpit.
- ▶ Trykk på symbolet «Pleie» ☘.
- ▶ Trykk på «Skylning» for å starte skyllingen.
«Melkesystem skylles»
«Maskinen skyller»
Skyllingen stopper automatisk.

Automatisk skylning av melkesystemet

8 minutter etter tilberedningen skylles melkesystemet **automatisk**. Sett derfor alltid et kar under dysen for fint skum etter tilberedning av melk.

Rengjøre melkesystemet

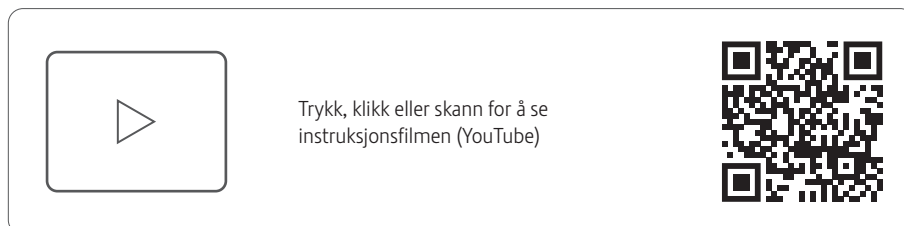

For at melkesystemet skal fungere feilfritt, må det rengjøres **daglig** hvis du har tilberedt melk.

FORSIKTIG

Det kan oppstå skader på maskinen og forekomme rester i vannet ved bruk av feil rengjøringsmiddel.

- ▶ Det må kun brukes originale JURA pleieprodukter.

- i** JURA rengjøringsmiddel for melkesystem kan kjøpes i faghandelen.
- i** Bruk den medleverte beholderen for rengjøring av melkesystemet.

Forutsetning: I cockpit vises «Rengjør melkesystemet».

- ▶ Trykk på ☰ øverst for å komme til JURA Cockpit.
- ▶ Trykk på «Rengjør melkesystemet».
- ▶ Trykk på «Neste».
«Rensevæske til melkerens» / «Koble til melkeslange » / «Innstilling for melkeskum» / «Fest uttaket til beholderen»
- ▶ Ta melkeslangen ut av melkebeholderen eller melkekjøleren.
- ▶ Fyll 1 doseringsenhet rengjøringsmiddel for melkesystem i beholderen for rengjøring av melkesystemet.



- ▶ Sett en beholder under kaffeutløpet og dysen for fint skum.
- ▶ Skyv dysen for fint skum ned til endeposisjonen for å opprette en fast forbindelse til beholderen.



7 Pleie

- Forbind melkeslangen med beholderen.



i For å kunne forbinde melkeslangen riktig med beholderen må melkeslangen være utstyrt med en koblingsdel HP3.

- Sett innstillingshjulet på dysen for fint skum på posisjon for «melkeskum».
 - Trykk på «Start».
- Dysen for fint skum og melkeslangen blir rengjort. Prosessen stopper automatisk.

Ta fra hverandre og skylle den profesjonelle dysen for fint skum

Hvis det dannes for lite skum når det skummes opp melk, eller hvis det spruter melk ut av den profesjonelle dysen for fint skum, kan denne være tilsmusset. I dette tilfellet må du ta du den profesjonelle dysen for fint skum fra hverandre og skylle den.

i Vi anbefaler å ta fra hverandre og skylle den profesjonelle dysen for fint skum én gang i uken.

- Ta av melkeslangen og skyll den grundig under rennende vann.
- Fjern den profesjonelle dysen for fint skum.



- Ta dysen for fint skum fra hverandre i sine enkeltdele.

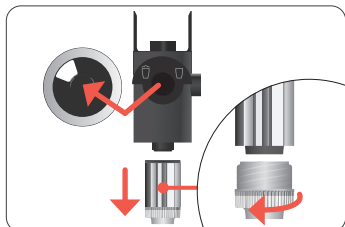

- Skyll alle delene under rennende vann. Ved sterkt inntørkede melkerester legger du først enkeltdelene i en løsning av 250 ml vann og 1 doseringshette rengjøringsmiddel for melkesystem fra JURA. Skyll deretter enkeltdelene grundig.
- Sett sammen den profesjonelle dysen for fint skum igjen.

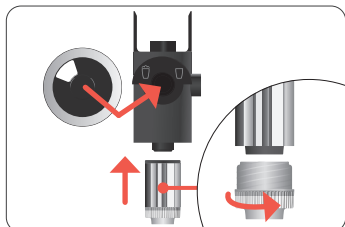

i Pass på at alle enkeltdele er satt riktig og fast sammen, slik at den profesjonelle dysen for fint skum fungerer optimalt.

- Monter den profesjonelle dysen for fint skum på melkesystemet igjen.



Sette inn / skifte filter



Trykk, klikk eller skann for å se instruksjonsfilmen (YouTube)



Så snart filterpatronen er oppbrukt (avhengig av den innstilte vannhardheten), forlanger din J10 twin et filterskift.

- i** Din J10 twin trenger ikke avkalkes hvis du bruker filterpatronen CLARIS Smart+.
- i** Filterpatronen CLARIS Smart+ kan kjøpes i faghandelen.

Forutsetning: Startskjermbildet vises. (Eller det står «Bytt filter» i cockpiten når filteret som brukes, er oppbrukt.)

- Ta ut og tøm vanntanken.
- Drei filtermantelen mot klokken og ta den ut av vanntanken.
- Åpne filtermantelen.

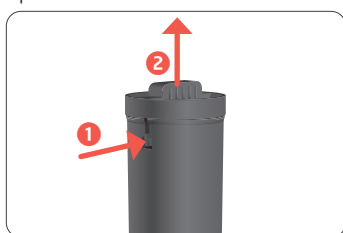

- Fjern den brukte filterpatronen.
- Sett inn en **ny** filterpatron CLARIS Smart+.

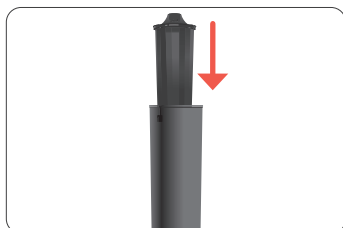

- Lukk filtermantelen.
- Sett filtermantelen inn i vanntanken.
- Drei filtermantelen med klokken til den smekker hørbart inn.

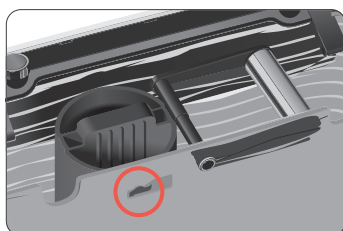

- Fyll vanntanken med friskt, kaldt vann og sett den inn igjen.
Apparatet registrerer automatisk at du nettopp har satt inn eller skiftet ut filterpatronen.
«Filteret blir skylt», vann strømmer direkte til restvannskåla.
«Tøm spillbrett»
- Tøm restvannsskålen og kaffegrutbeholderen og sett dem inn igjen.
Startskjermbildet vises.

Maskinen rengjøres

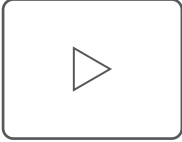

Trykk, klikk eller skann for å se instruksjonsfilmen (YouTube)



Etter 180 tilberedninger eller din 80 innkoblingskyllinger krever J10 twin en rengjøring.

FORSIKTIG

Det kan oppstå skader på maskinen og forekomme rester i vannet ved bruk av feil rengjøringsmiddel.

- Det må kun brukes originale JURA pleieprodukter.

- i** Rengjøringsprogrammet varer ca. 20 minutter.
- i** JURA rengjøringstabletter kan kjøpes i faghandelen.

Forutsetning: I cockpiten vises «Rens».

- Fyll vanntanken.
- Trykk på ☰ øverst for å komme til JURA Cockpit.
- Trykk på «Rens».
- Trykk på «Start».
- «Tøm kaffegrut beholderen» / «Tøm spillbrett»
- Tøm restvannsskålen og kaffegrutbeholderen og sett dem inn igjen.
- Sett et kar hver under kaffeutløpet og under dysen for fint skum.



- Trykk på «Neste».
- «Maskinen blir rengjort»
- Prosessen avbrytes, «Legg i rensablett».
- Åpne dekselet for pulversjakten for malt kaffe.
- Legg en JURA rengjøringstablett i pulversjakten.

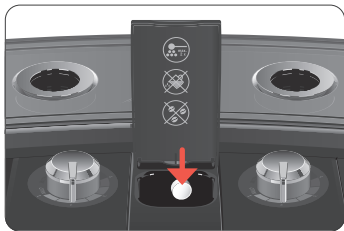

- Lukk dekselet.
- Trykk på «Neste».
- «Maskinen blir rengjort»
- «Tøm kaffegrut beholderen» / «Tøm spillbrett»
- Tøm restvannsskålen og kaffegrutbeholderen og sett dem inn igjen.

Maskinen avkalkes

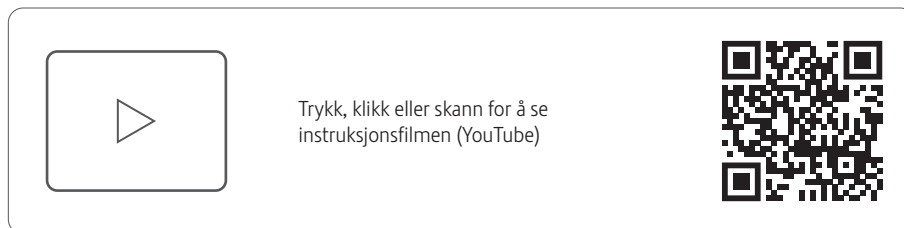

Din J10 twin forkalker under bruk og krever avkalking automatisk. Forkalking er avhengig av vannets hardhetsgrad.

i Hvis det brukes en filterpatron CLARIS Smart+, får du ikke beskjed om avkalking.

⚠ FORSIKTIG

Avkalkingsmiddel kan irritere huden og øynene ved direkte kontakt.

- Unngå hud- og øyekontakt.
- Avkalkingsmiddelet må skylles av med rent vann. Lege må oppsøkes hvis du har fått avkalkingsmiddel i øynene.

FORSIKTIG

Det kan oppstå skader på maskinen og forekomme rester i vannet ved bruk av feil avkalkingsmiddel.

- Det må kun brukes originale JURA pleieprodukter.

FORSIKTIG

Hvis avkalkingsprosessen avbrytes, kan det oppstå skader på maskinen.

- Fullfør avkalkingen.

FORSIKTIG

Det kan oppstå skader på følsomme flater (f.eks. marmor) ved kontakt med avkalkingsmiddelet.

- Sprut må fjernes omgående.

i Avkalkingsprogrammet varer ca. 20 minutter.

i JURA avkalkingstabletter kan kjøpes i faghandelen.

Forutsetning: I cockpit vises «Avkalk».

- Trykk på  øverst for å komme til JURA Cockpit.
- Trykk på «Avkalk».
- Trykk på «Start».
- «Tøm spillbrett»
- Tøm restvannsskålen og kaffegrutbeholderen og sett dem inn igjen.
- «Hell avkalkningsmiddel i vanntanken» / «500ml / 17oz»
- Fjern vanntanken og fyll den med vann til **DESCALE-markeringen**.
- Løs opp 3 JURA avkalkingstablett fullstendig i vanntanken. Dette kan ta noen minutter.
- Sett inn vanntanken igjen.
- Sett et kar under varmtvannsløpet og et under dysen for fint skum.



- Trykk på «Neste».
- «Maskinen blir avkalket», det renner flere ganger vann direkte ned i restvannsskålen, ut av varmtvannsløpet og ut av dysen for fint skum.
- «Tøm spillbrett»
- Tøm restvannsskålen og kaffegrutbeholderen og sett dem inn igjen.
- «Skyll vanntanken» / «Fyll vanntank»

8 Meldinger i displayet

- Tøm karene og plasser dem under varmtvannsutløpet og under dysen for fint skum igjen.



- Ta ut vanntanken og skyll den grundig.
- Fyll vanntanken med friskt, kaldt vann og sett den inn igjen.
- Trykk på «Neste».
«Maskinen blir avkalket», det renner flere ganger vann direkte ned i restvannsskålen, ut av varmtvannsutløpet og ut av dysen for fint skum.
- «Tøm spillbrett»

- Tøm restvannsskålen og kaffegrutbeholderen og sett dem inn igjen.

i Ved uforutsett brudd på avkalkingsprosessen må vanntanken skylles grundig.

Avkalke vanntanken

Vanntanken kan forkalkes. For å garantere feilfri funksjon, må vanntanken avkalkes med jevne mellomrom.

- Ta ut vanntanken.
- Hvis du bruker en CLARIS Smart+ filterpatron, ta den ut.
- 3 JURA avkalkingstabletter løses helt opp i en fullstendig fylt vanntank.
- La vanntanken med avkalkingsløsningen stå i flere timer (f.eks. over natten).
- Ta ut vanntanken og skyll den grundig.
- Hvis du bruker en CLARIS Smart+ filterpatron, sett den inn igjen.
- Fyll vanntanken med friskt, kaldt vann og sett den inn igjen.

Rengjøre bønnebeholderen

Kaffebønner kan ha et tynt fettlag som fester seg til veggene i bønnebeholderen. Disse restene kan påvirke kafferesultatet negativt. Rengjør derfor bønnebeholderen med jevne mellomrom.

Forutsetning: Displayet viser «Fyll bønnebeholder».

- Slå av maskinen med på/av-tasten .
- Ta av aromadekselet.
- Rengjør bønnebeholderen med en tørr, myk klut.
- Fyll kaffebønner i bønnebeholderen og lukk aromadekselet.

8 Meldinger i displayet

Meldinger på startskjermbildet

Melding	Årsak/følge	Tiltak
«Fyll vanntank»	Vanntanken er tom. Tilberedning er ikke mulig.	▸ Fyll vanntanken (se kapittel 5 «Daglig drift – Fylle vanntanken»).
«Tøm kaffegrut beholderen» / «Tøm spillbrett»	Kaffegrutbeholderen er full. / Restvannsskålen er full. Tilberedning er ikke mulig.	▸ Tøm kaffegrutbeholderen og restvannsskålen (se kapittel 5 «Daglig drift – Pleietiltak»).
«Spillbrettet er satt i feil»	Restvannsskålen er ikke satt inn eller den er satt inn feil. Tilberedning er ikke mulig.	▸ Sett inn restvannsskålen.
«Fyll venstre bønnebeholder» / «Fyll høyre bønnebeholder»	En bønnebeholder er tom. Du kan ikke tilberede noen kaffespesialiteter som trenger kaffebønner fra denne bønnebeholderen. Tilberedning av varmt vann eller melk er mulig.	▸ Fyll bønnebeholderen (se kapittel 3 «Klargjøring og oppstart – Fylle bønnebeholderen»).
«Ikke nok filtermalt kaffe»	Det er fylt for lite malt kaffe, J10 twin avbryter prosessen.	▸ Fyll på mer malt kaffe ved neste tilberedning (se kapittel 4 «Tilberedning – Malt kaffe»).

Meldinger i cockpiten

Melding	Årsak/følge	Tiltak
Filtersymbolet  lyser rødt. «Bytt filter»	Filterpatronen er brukt opp.	▸ Skift ut CLARIS Smart+ filterpatron (se kapittel 7 «Pleie – Sette inn / skifte filter»).
«Rens»	Din J10 twin krever rengjøring.	▸ Gjennomfør rengjøringen (se kapittel 7 «Pleie – Maskinen rengjøres»).
«Avkalk»	Din J10 twin krever avkalking.	▸ Gjennomfør en avkalking (se kapittel 7 «Pleie – Maskinen avkalkes»).
«Rengjør melkesystemet»	J10 twin krever rengjøring av melkesystemet.	▸ Gjennomfør rengjøring av melkesystemet (se kapittel 7 «Pleie – Rengjør melkesystemet»).

9 Rette feil

Problem	Årsak/følge	Tiltak
Det oppstår for lite skum ved oppskumming av melk, eller melken spruter ut av dysen for fint skum.	Dysen for fint skum er tilsmusset.	▸ Rengjør dysen for fint skum (se kapittel 7 «Pleie – Rengjør melkesystemet») ▸ Ta dysen for fint skum fra hverandre og skyll den (se kapittel 7 «Pleie – Ta fra hverandre og skyll den profesjonelle dysen for fint skum»).
«Coffee Eye»-funksjonen melder en kopp under kaffeutløpet selv om det ikke står noen kopp der.	Sensoren for koppregistrering bak kaffeutløpet er tilsmusset.	▸ Rengjør sensoren med en fuktig klut.
Ved tilberedning av kaffe kommer kaffen bare ut i dråper.	Kaffen er for finmalt og tetter systemet. Eventuelt ble vannhardheten ikke riktig innstilt.	▸ Still inn en grovere malegrad eller bruk en grovere malt kaffe. ▸ Gjennomfør en avkalking (se kapittel 7 «Pleie – Maskinen avkalkes»).
Det ligger tørt kaffepulver bak kaffegrutbeholderen.	Kaffebønnene som brukes, gir et over gjennomsnittlig stort volum av malt kaffe.	▸ Reduser kaffearomaen eller still inn malegraden finere (se kapittel 4 «Tilberedning – Tilpasse produktinnstillinger»).
«Fyll vanntank» blir ikke vist til tross for tom vanntank.	Vanntanken er sterkt forkalket.	▸ Avkalk vanntanken (se kapittel 7 «Pleie – Avkalke vanntanken»).
Kvernen lager svært mye støy.	Det er fremmedlegemer i kvernen.	▸ Kundeservice må kontaktes i det landet du befinner deg i (se kapittel «13 JURA-kontakter / rettslige henvisninger»).
«Error 2» eller «Error 5» vises.	Hvis maskinen har vært utsatt for kulde i lengre tid, kan oppvarmingen være sperret av sikkerhetsårsaker.	▸ Varm opp apparatet ved romtemperatur.
Følgende «Error»-meldinger vises.	–	▸ Slå av J10 twin med på/av-tasten  . Ta kontakt med kundeservice i det landet du befinner deg i (se kapittel «13 JURA-kontakter / rettslige henvisninger»).

i Dersom feilene ikke kunne utbedres, må kundeservice kontaktes i det landet du befinner deg i (se kapittel «13 JURA-kontakter / rettslige henvisninger»).

10 Transport og miljøvennlig kassering

Transport / tømme systemet





Oppbevar emballasjen til din J10 twin. Den brukes som beskyttelse under transport.

For å beskytte din J10 twin mot frost under transport, må systemet tømmes.

Forutsetning: Startskjermbildet vises.

- Ta melkeslangen ut av dysen for fint skum.
- Sett et kar under varmtvannsutløpet og et under dysen for fint skum.



- Trykk på  øverst for å komme til JURA Cockpit.
 - Trykk på symbolet «apparatinnstilling» .
 - Trykk på  for å åpne siden .
 - Trykk på «Generell».
 - Trykk på «Tøm systemet».
 - Trykk på «Neste».
 - «Fjern vanntanken»
 - Ta ut og tøm vanntanken.
 - Trykk på «Start».
- Det kommer damp ut av dysen for fint skum og varmtvannsutløpet helt til systemet er tomt.
Din J10 twin er slått av.



Kassering

Gamle maskiner må kasseres på en miljøvennlig måte.



Gamle maskiner inneholder verdifulle materialer som kan resirkuleres og utnyttes. Derfor må gamle maskiner kasseres via egnede oppsamlingssystemer.

11 Tekniske data

Spenning	220-240 V ~, 50 Hz
Effekt	1450 W
Samsvarsmerke	 
Pumpetrykk	statisk maks. 15 bar
Volum vanntank (uten filter)	1,9 l
Volum bønnebeholder	2 × 180 g
Volum kaffegrutbeholder	maks. 16 porsjoner
Kabellengde	ca. 1,1 m
Vekt	11,8 kg
Mål (B × H × D)	31 × 36,1 × 44,6 cm
Melkesystem med koblingsdel	HP3
Utskiftbart melkeutløp	CX3
Filterpatron CLARIS Smart+ (RFID-teknologi)	Frekvensbånd 13,56 MHz Maks. sendeeffekt < 1 mW
JURA Wi-Fi Connect (Wi-Fi-tilkobling)	Frekvensbånd 2,4 GHz Maks. sendeeffekt < 100 mW
JURA type	785

Henvising for kontrollør (gjentakelseskontroll iht. DIN VDE 0701-0702): Det sentrale jordingspunktet befinner seg på baksiden av apparatet i umiddelbar nærhet av nettkabeltilkoblingen.

12 Indeks

A

- Adresser 26
- Americano 13
- Apparat
 - Oppstilling 6
 - Skylling 16
- Apparattinnstillinger 16
- Aromadeksel
 - Bønnebeholder med aromadeksel 3
- Aroma Selection 10
- Avkalke
 - Maskin 21
 - Vanntank 22

B

- Barn 4
- Berøringsskjerm 3
- Bønnebeholder
 - Bønnebeholder med aromadeksel 3
 - Fylle 6
 - Rengjøre 22
- Brukerkrets 4

C

- Cappuccino 12
- Cockpit 8, 16
- Cold Brew 12

D

- Display
 - Berøringsskjerm 3
 - Cockpit 8
- Display, meldinger 22
- Doseringskje til malt kaffe 3
- Dreiebryter for innstilling av malegrad 3
- Dyse for fint skum
 - Profesjonell dyse for fint skum 3

E

- Espresso 10
- Espresso doppio 13
- Espresso macchiato 12
- EU-samsvarserklæring 26

F

- Feil
 - Rette feil 23
- Filter
 - Sette inn 19
 - Skifte 19
- Filtermantel 3
- Filterpatron CLARIS Smart
 - Sette inn 19
 - Skifte 19
- Flat white 12
- Første oppstart 6
- Fylle
 - Bønnebeholder 6
 - Vanntank 15

H

- Hotline 26

I

- Innsats for restvannsskål 3

J

- Jordingspunkt 24
- JURA
 - Kontakter 26

K

- Kaffe 10
- Kaffegrutbeholder 3
- Kaffe med melk 12
- Kaffeutløp 3

- Kassering 24
- Koble inn 15
- Koble ut 15
- Kontakter 26
- Kopplattform 3
- Kundeservice 26

L

- Latte macchiato 12
- Lungo 13

M

- Malegrad
 - Dreiebryter for innstilling av malegrad 3
 - Stille inn kvernen 14
- Malt kaffe 13
 - Doseringskje til malt kaffe 3
 - Pulversjakt for malt kaffe 3
- Maskin
 - Avkalke 21
 - Rengjøre 20
- Meldinger i displayet 22
- Melk 13
 - Tilkobling av melk 8
- Melkeskum 13
- Melkesystem 24
 - Profesjonell dyse for fint skum 3
 - Rengjøre 17
 - sirupdispenser 3, 11

N

- Nettkabel 3

O

- Oppstart, første 6
- Oppstilling
 - Oppstilling av maskinen 6

P

- Påfyllingstrakt
 - Påfyllingstrakt for malt kaffe 3
- Pleie 16
- Pleietiltak 15
- Problemer
 - Rette feil 23
- Produktinnstillinger
 - Tilpasse 14
- Profesjonell dyse for fint skum 3
 - Ta fra hverandre og skylle 18
- Pulverkaffe
 - Malt kaffe 13
- Pulversjakt
 - Pulversjakt for malt kaffe 3

R

- Rengjøre
 - Bønnebeholder 22
 - Maskin 20
- Restvannsskål 3
 - Innsats 3
- Rette feil 23
- RFID 24
- Riktig bruk 4

S

- Samsvarserklæring 26
- Sentralt jordingspunkt 24
- Servicegrensesnitt 3
- Sikkerhetsinformasjon 4
- Sirupdispenser 3, 11
- Skader
 - Omgang med skader 4
 - Unngå skader 5

13 JURA-kontakter / rettslige henvisninger

Skylling

Apparat 16

Skylling av melkesystemet 17

Speciality Selection 10

Strømtilkobling

Tekniske data 24

Sweet Latte 11

Symbolbeskrivelse 4

T

Tank

Vanntank 3

Tast

På/av-tast 3

Tekniske data 24

Melkesystem 24

Utskiftbart melkeutløp 24

Telefon 26

Tilberedning 9, 12

Americano 13

Aroma Selection 10

Cappuccino 12

Cold Brew 12

Espresso 10

Espresso doppio 13

Espresso macchiato 12

Flat white 12

Kaffe 10

Kaffe med melk 12

Latte macchiato 12

Lungo 13

Malt kaffe 13

Melk 13

Melkeskum 13

Speciality Selection 10

Sweet Latte 11

Varmtvann 14

Tilpasse produktinnstillinger 14

Tømme systemet 24

Trådløs forbindelse 9, 19, 24

Transport 24

U

Utløp

Varmtvannsutløp 3

Utskiftbart melkeutløp 24

V

Vannhardhet

Fastsette vannhardhet 6

Vanntank 3

Avkalke 22

Fylle 15

Varmtvann 14

Varmtvannsutløp 3

W

Wi-Fi 24

Wi-Fi Connect 3, 9

Wi-Fi-forbindelse 9

13 JURA-kontakter / rettslige henvisninger

JURA Elektroapparate AG

Kaffeeweltstrasse 10

CH-4626 Niederbuchsiten, Sveits

Tlf. +41 (0)62 38 98 233

i Flere kontaktdata for ditt land finnes online på jura.com.

i Hvis du trenger hjelp til betjening av apparatet, finner du svar på jura.com/service.

i Din mening er viktig for oss! Bruk kontaktmulighetene på jura.com.

Direktiver

Apparatet oppfyller følgende direktiver:

- 2014/35/EU – Lavspenningsdirektiv
- 2014/30/EU – Elektromagnetisk kompatibilitet
- 2009/125/EU – Energidirektiv
- 2011/65/EU – RoHS-direktiv
- 2014/53/EU – Radioutstyrsdirektivet

En detaljert EU-samsvarserklæring for din J10 twin finner du på jura.com/conformity.

Tekniske endringer

Vi forbeholder oss retten til tekniske endringer. Illustrasjonene som er brukt i denne instruksjonsboken er stilisert, og viser ikke apparatets originalfarger. Detaljene i din J10 twin kan avvike.